

DECLARACIÓN JURADA ORIGINAL

Formulario: 101 V2 Contribuyente: 2250127 Control: 98a10906 Fecha: 27/05/2020 11:47 Presentado por: INTER

 SIEIT IMPUESTO A LAS RENTAS DE LAS ACTIVIDADES COMERCIALES, INDUSTRIALES O DE SERVICIOS (IRACIS) Versión N° 2 101	PARA LLENAR LEA EL INSTRUCTIVO DISPONIBLE EN LA WEB		LOS IMPORTES SE CONSIGNARÁN SIN CÉNTIMOS		
	Número de Orden	10101050163	RUC	2250127	DV 4
	Razón Social/Primer Apellido	ORTIZ	Segundo Apellido	YBARRA	
	Nombres	HUGO MARCIANO			
	01	Declaración Jurada Original	Número de Orden de Declaración se rectifica		
02	Declaración Jurada Rectificativa	03	0		
05	Declaración Jurada en Carácter de Cese de Actividades, Clausura o Cierre Definitivo	04	Periodo / Ejercicio Fiscal 2 0 1 9		

PARA EMPRESAS O ENTIDADES QUE REALICEN ACTIVIDADES GRAVADAS POR EL IMPUESTO QUE ESTÁN OBLIGADAS A LLEVAR REGISTROS CONTABLES	ACTIVIDAD ECONÓMICA PRINCIPAL CÓDIGO 06 0
--	--

RUBRO 1 ESTADO DE RESULTADOS			
		IMPORTE	TOTAL
INGRESOS			
Venta de bienes	10	1.812.839.022	
Venta de servicios	11	0	
Intereses y otros ingresos financieros (Incluidos los intereses, comisiones, rendimientos y ganancias de capital colocados en el exterior)	12	0	
Ingresos por diferencia de cambio	13	0	
Otros Ingresos gravados por el IRACIS	14	0	
Ingresos gravados por el IRAGRO	15	0	
Ingresos no gravados por ninguno de los Impuestos a la Renta, exentos y exonerados	16	0	
TOTAL DE INGRESOS BRUTOS		58	1.812.839.022
Menos: Devoluciones, bonificaciones y descuentos otorgados	17	0	
A- TOTAL DE INGRESOS NETOS		59	1.812.839.022
Menos: Ingresos por operaciones de exportación a terceros países realizados por usuarios de Zonas Francas y los de Régimen de Maquila	18	0	
Menos: Ingresos de fuente extranjera no gravados	19	0	
Menos: Ingresos alcanzados por el Régimen Presunto o Especial	20	0	
Menos: Ingresos gravados por el IRAGRO	21	0	
Menos: Ingresos no gravados por ninguno de los Impuestos a la Renta, exentos y exonerados	22	0	
B- TOTAL DE INGRESOS NETOS GRAVADOS		60	1.812.839.022
COSTOS			
C- TOTAL DE COSTOS		61	1.498.145.475
Menos: Costos relacionados a los ingresos por operaciones de exportación a terceros países, realizados por usuarios de Zonas Francas y los de Régimen de Maquila	23	0	
Menos: Costos relacionados a ingresos de fuente extranjera no gravados	24	0	
Menos: Costos relacionados a ingresos gravados por el Régimen Presunto o Especial	25	0	
Menos: Costos relacionados a ingresos gravados por el IRAGRO	26	0	
Menos: Costos relacionados a ingresos no gravados por ninguno de los Impuestos a la Renta, exentos y exonerados	27	0	
Menos: Otros costos no deducibles del IRACIS	28	0	
D- TOTAL DE COSTOS DEDUCIBLES		62	1.498.145.475
GASTOS			
Sueldos y salarios sujetos al Régimen de Seguro Social admitido por Ley	29	26.516.940	
Aguinaldos	30	0	

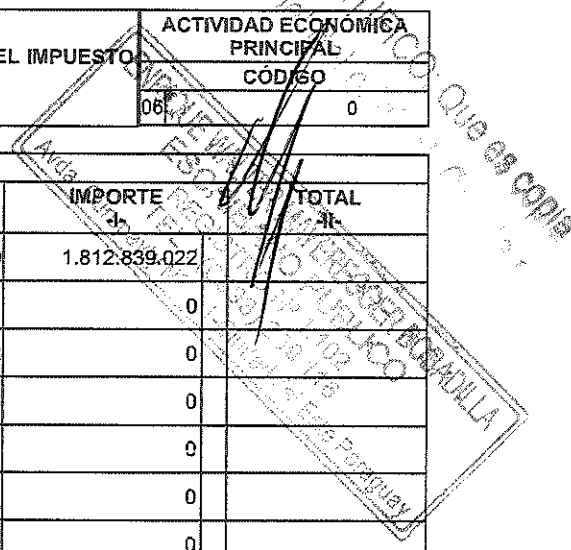

Cargas sociales - aporte patronal	31	4.262.342	
Remuneración Personal Superior (excluidos aquellos que aporten al Régimen de Seguro Social admitido por Ley)	32	0	
Remuneraciones Porcentuales Pagadas (Ley N° 285/1993)	33	0	
Honorarios profesionales y otras remuneraciones por conceptos de servicios personales	34	3.500.002	
Arrendamiento, cesión de uso y locación de bienes y derechos	35	952.381	
Fletes y gastos de comercialización	36	29.818.522	
Donaciones	37	0	
Depreciaciones y amortizaciones	38	73.654.440	
Pérdidas extraordinarias y hechos punibles cometidos por terceros	39	0	
Previsiones y/o castigo por malos créditos	40	0	
Gastos y contribuciones a favor del personal	41	0	
Gastos y erogaciones en el exterior	42	0	
Gastos de organización y constitución, incluidos los preoperativos y de reorganización	43	0	
Pérdidas por diferencia de cambio	44	0	
IVA gasto	45	0	
Impuesto a la Renta (IRACIS)	46	1.348.360	
Gastos generales	47	162.505.317	
Gastos relacionados a ingresos gravados por el IRAGRO	48	0	
Gastos relacionados a ingresos no gravados por ninguno de los Impuestos a la Renta, exentos y exonerados	49	0	
Otros gastos (No señalados expresamente en los ítems anteriores)	50	0	
E- TOTAL DE GASTOS			63 302.558.304
Menos:Gastos relacionados a las operaciones de exportación a terceros países, realizados por usuarios de Zona Franca y los de Régimen de Maquila	51	0	
Menos:Gastos relacionados a ingresos de fuente extranjera no gravados	52	0	
Menos:Gastos relacionados a ingresos gravados por el régimen presunto o especial	53	0	
Menos:Impuesto a la Renta (IRACIS)	54	1.348.360	
Menos:Gastos relacionados a ingresos gravados por el IRAGRO	55	0	
Menos:Gastos relacionados a ingresos no gravados por ninguno de los Impuestos a la Renta	56	0	
Menos:Otros gastos no deducibles	57	0	
F- TOTAL DE GASTOS DEDUCIBLES			64 301.209.944

INC	RUBRO 2 RESULTADO DEL EJERCICIO	IMPORTE	
		PÉRDIDA -I-	UTILIDAD -II-
a	Resultado contable del ejercicio	65 0	67 12.135.243
b	Resultado fiscal del ejercicio	66 0	68 13.483.603

INC	RUBRO 3 - DETERMINACIÓN DE LA BASE IMPONIBLE PARA QUIENES OBTUVIERON BENEFICIOS FISCALES ANTES DE LA MODIFICACIÓN DEL ART. 20 DE LA LEY N° 125/1991 Y OTROS	IMPORTE	
		DEDUCCIONES +I-	FISCO -II-
a	Resultado Fiscal del Ejercicio / Utilidad (Proviene del Inc. b, Rubro 2, Col. II:)		75 13.483.603
b	Rentas alcanzadas por beneficios de la Ley N° 60/1990	69 0	
c	Rentas alcanzadas por beneficios del Mercado de Valores (Ley N° 1284/1998)	70 0	
d	Rentas alcanzadas por beneficios del Mercado de Capitales (Ley N° 1106/1997)	71 0	
e	Rentas alcanzadas por otros Beneficios Especiales vigentes	72 0	
f	Rentas producto de actividades educativas realizadas por entidades lucrativas (Físicas o Jurídicas) cuyas utilidades no serán distribuidas, amparadas bajo lo dispuesto en el Art. 14 Num. 2, Inc b de la Ley	73 0	
g	SUBTOTAL: (Col I: Inc. b+c+d+e+f) ; (Col. II: Inc. a)	74 0	76 13.483.603
h	Renta Neta Imponible del Ejercicio. (Diferencia entre Col. I y II del Inc. g, cuando Col. II sea mayor)		77 13.483.603

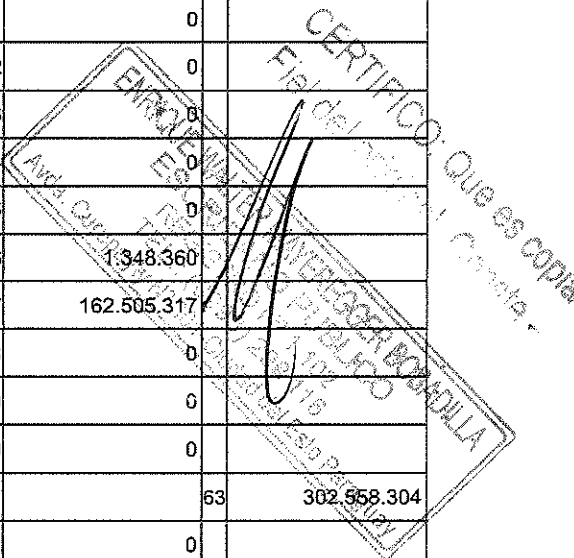



SUBSECRETARIA DE ESTADO DE TRIBUTACION

ESTADOS FINANCIEROS

1. DATOS GENERALES DEL CONTRIBUYENTE

NOMBRE O RAZÓN SOCIAL	RUC	DV	ESTADO
ORTIZ YBARRA HUGO MARCIANO	2250127	4	ACTIVO

2. PERIODO

PERIODO	VERSION
2019	3.2.2

3. REPRESENTANTE LEGAL

RUC	DV	NOMBRE O RAZÓN SOCIAL
-----	----	-----------------------

4. CONTADOR

IDENTIFICADOR DEL CONTADOR	NOMBRE DEL CONTADOR
740086	ZULMA GONZALEZ

5. AUDITOR

IDENTIFICADOR DEL AUDITOR	NOMBRE DEL AUDITOR
---------------------------	--------------------

6. BALANCE GENERAL

CÓDIGO	DESCRIPCIÓN	MONTO
1	ACTIVO	491.726.944
1.01	ACTIVO CORRIENTE	320.499.349
1.01.01	DISPONIBILIDADES	66.877.812
1.01.01.01	RECAUDACIONES A DEPOSITAR	0
1.01.01.02	CAJA	66.877.812
1.01.01.03	FONDOS FIJOS	0
1.01.01.04	BANCOS	0
1.01.02	INVERSIONES TEMPORARIAS	0
1.01.02.01	INVERSIONES FINANCIERAS	0
1.01.02.02	INVERSIONES EN ENTIDADES VINCULADAS	0
1.01.02.03	OTRAS INVERSIONES	0
1.01.02.04	INTERESES, REGALÍAS Y OTROS RENDIMIENTOS DE INVERSIONES	0
1.01.03	CRÉDITOS	12.706.732
1.01.03.01	DEUDORES POR VENTAS	0
1.01.03.02	DEUDORES POR PRÉSTAMOS	0
1.01.03.03	CUENTAS A COBRAR A DIRECTORES Y FUNCIONARIOS	0
1.01.03.04	CUENTAS A COBRAR A SOCIOS O A ENTIDADES VINCULADAS	0
1.01.03.05	CRÉDITOS POR IMPUESTOS CORRIENTES	12.706.732
1.01.03.05.01	ANTICIPOS Y RETENCIONES DE IMPUESTO A LA RENTA	1.062.561
1.01.03.05.02	RETENCIONES DE IVA	1.243.757
1.01.03.05.03	IVA - CRÉDITO FISCAL	10.400.414
1.01.03.05.04	IVA - CRÉDITO FISCAL - RÉGIMEN DE TURISMO	0
1.01.03.06	ANTICIPO A PROVEEDORES	0
1.01.03.06.01	ANTICIPOS A PROVEEDORES LOCALES	0
1.01.03.06.02	ANTICIPOS A PROVEEDORES DEL EXTERIOR	0
1.01.03.99	(-) PREVISIÓN PARA CRÉDITOS DE DUDOSO COBRO	0
1.01.04	INVENTARIOS	240.914.805
1.01.04.01	MERCADERÍAS	44.126.965
1.01.04.01.01	MERCADERÍAS GRAVADAS POR EL IVA AL 10%	44.126.965
1.01.04.01.02	MERCADERÍAS GRAVADAS POR EL IVA AL 5%	0
1.01.04.01.03	MERCADERÍAS EXENTAS DEL IVA	0
1.01.04.02	MERCADERÍAS RÉGIMENES ESPECIALES	0
1.01.04.02.01	MERCADERÍAS RÉGIMEN DE TURISMO	0
1.01.04.02.02	MERCADERÍAS ZONA FRANCA	0
1.01.04.02.03	MERCADERÍAS RÉGIMEN DE MAQUILA	0
1.01.04.02.04	MERCADERÍAS OTROS RÉGIMENES ESPECIALES	0

Zulma Gonzalez

CERTIFICADO: Que es copia Fiel del original. Conste.

ENRIQUE ESTEBAN MAESTRERO BOBADILLA

Avda. Caceres 1000 - Montevideo

1.01.04.03	PRODUCTOS TERMINADOS	0
1.01.04.03.01	PRODUCTOS TERMINADOS GRAVADOS POR EL IVA AL 10%	0
1.01.04.03.02	PRODUCTOS TERMINADOS GRAVADOS POR EL IVA AL 5%	0
1.01.04.03.03	PRODUCTOS TERMINADOS EXENTOS DEL IVA	0
1.01.04.04	PRODUCTOS EN PROCESO	0
1.01.04.05	MATERIAS PRIMAS	0
1.01.04.06	MATERIALES, SUMINISTROS Y REPUESTOS	196.787.840
1.01.04.07	PRODUCTOS AGRÍCOLAS	0
1.01.04.08	PRODUCTOS FORESTALES	0
1.01.04.09	ACTIVOS BIOLÓGICOS EN PRODUCCIÓN	0
1.01.04.10	ACTIVOS BIOLÓGICOS EN DESARROLLO	0
1.01.04.11	IMPORTACIONES EN CURSO	0
1.01.04.99	(-) PREVISIÓN POR DEVALUACIÓN DE INVENTARIOS	0
1.01.05	GASTOS PAGADOS POR ADELANTADO	0
1.01.05.01	ALQUILERES PAGADOS POR ADELANTADO	0
1.01.05.02	SEGUROS A DEVENGAR	0
1.01.06	OTROS ACTIVOS	0
1.02	ACTIVO NO CORRIENTE	171.227.595
1.02.01	CRÉDITOS A LARGO PLAZO	0
1.02.01.01	DEUDORES POR VENTAS	0
1.02.01.02	DEUDORES POR PRÉSTAMOS	0
1.02.01.03	CUENTAS A COBRAR A DIRECTORES Y FUNCIONARIOS	0
1.02.01.04	CUENTAS A COBRAR A SOCIOS O ENTIDADES VINCULADAS	0
1.02.01.05	DEUDORES EN GESTIÓN DE COBRO - MOROSOS O SIMILARES	0
1.02.01.06	ANTICIPOS A PROVEEDORES	0
1.02.01.06.01	ANTICIPOS A PROVEEDORES LOCALES	0
1.02.01.06.02	ANTICIPOS A PROVEEDORES DEL EXTERIOR	0
1.02.01.07	CRÉDITOS POR IMPUESTOS DIFERIDOS	0
1.02.01.99	(-) PREVISIÓN PARA CRÉDITOS DE DUDOSO COBRO	0
1.02.02	INVENTARIOS A REALIZAR A LARGO PLAZO	0
1.02.02.01	ACTIVOS BIOLÓGICOS EN PRODUCCIÓN	0
1.02.02.02	ACTIVOS BIOLÓGICOS EN DESARROLLO	0
1.02.02.99	(-) PREVISIÓN POR DEVALUACIÓN DE ACTIVOS BIOLÓGICOS	0
1.02.03	INVERSIONES A LARGO PLAZO	0
1.02.03.01	INVERSIONES FINANCIERAS	0
1.02.03.02	INVERSIONES EN ENTIDADES VINCULADAS	0
1.02.03.03	INVERSIONES INMOBILIARIAS	0
1.02.03.04	OTRAS INVERSIONES	0
1.02.03.05	INTERESES, REGALÍAS Y OTROS RENDIMIENTOS DE INVERSIONES	0
1.02.03.99	(-) PREVISIÓN POR DEVALUACIÓN DE INVERSIONES	0
1.02.04	PROPIEDAD, PLANTA Y EQUIPO	171.227.595
1.02.04.01	INMUEBLES	0
1.02.04.02	RODADOS /TRANSPORTES	158.137.660
1.02.04.03	MUEBLES, ÚTILES Y ENSERES	13.139.709
1.02.04.04	MAQUINARIAS	53.771.902
1.02.04.05	EQUIPOS	34.333.909
1.02.04.06	HERRAMIENTAS	0
1.02.04.07	BIENES FUERA DE OPERACIÓN	0
1.02.04.08	MEJORAS EN PREDIO AJENO	0
1.02.04.09	INSTALACIONES	40.497.827
1.02.04.97	BIENES INCORPORADOS AL AMPARO DE LA LEY N° 60/90	0
1.02.04.98	BIENES EN ARRENDAMIENTO FINANCIERO	0
1.02.04.99	(-) DEPRECIACIÓN ACUMULADA	-128.653.412
1.02.05	OTROS ACTIVOS A LARGO PLAZO	0
1.02.05.01	DERECHOS FIDUCIARIOS	0
1.02.06	CARGOS DIFERIDOS	0
1.02.06.01	GASTOS DE CONSTITUCIÓN	0
1.02.06.02	GASTOS DE ORGANIZACIÓN	0
1.02.06.03	GASTOS DE DESARROLLO	0

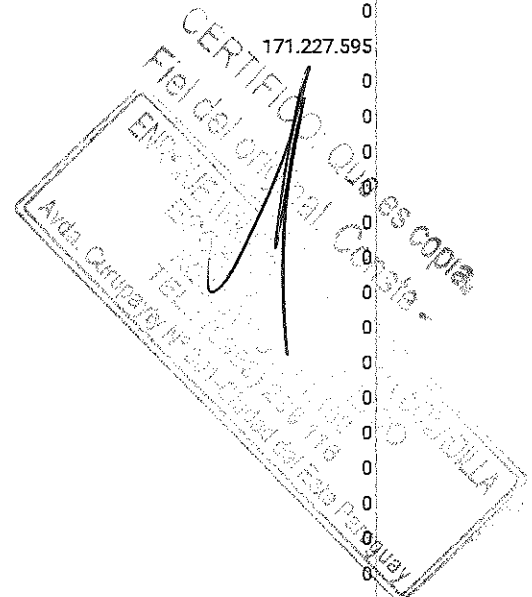

[Handwritten signature]

1.02.06.04	GASTOS DE PROYECTOS DE INVERSIÓN	0
1.02.06.99	(-) AMORTIZACIÓN ACUMULADA	0
1.02.07	ACTIVOS INTANGIBLES	0
1.02.07.01	LICENCIAS, MARCAS Y PATENTES	0
1.02.07.02	FRANQUICIAS	0
1.02.07.99	(-) AMORTIZACIÓN ACUMULADA	0
2	PASIVO	108.012.239
2.01	PASIVO CORRIENTE	108.012.239
2.01.01	ACREEDORES COMERCIALES	99.999.500
2.01.01.01	PROVEEDORES LOCALES	99.999.500
2.01.01.02	PROVEEDORES DEL EXTERIOR	0
2.01.01.03	INTERESES A PAGAR A PROVEEDORES	0
2.01.01.04	OTROS ACREEDORES	0
2.01.02	DEUDAS FINANCIERAS	0
2.01.02.01	PRÉSTAMOS DE BANCOS Y OTRAS ENTIDADES FINANCIERAS	0
2.01.02.02	PRÉSTAMOS DEL DUEÑO, SOCIOS O ENTIDADES VINCULADAS	0
2.01.02.03	ARRENDAMIENTOS FINANCIEROS	0
2.01.02.04	OTROS PRÉSTAMOS A PAGAR	0
2.01.02.05	INTERESES A PAGAR	0
2.01.03	OTRAS CUENTAS POR PAGAR	8.072.739
2.01.03.01	DEUDAS FISCALES CORRIENTES	1.348.360
2.01.03.01.01	IMPUESTO A LA RENTA A PAGAR	1.348.360
2.01.03.01.02	IVA A PAGAR	0
2.01.03.01.03	RETENCIONES DE IMPUESTOS A INGRESAR	0
2.01.03.02	OBLIGACIONES LABORALES Y CARGAS SOCIALES	6.664.379
2.01.03.03	DIVIDENDOS A PAGAR	0
2.01.03.04	PASIVOS FIDUCIARIOS	0
2.01.04	PROVISIONES	0
2.01.04.01	OBLIGACIONES POR GARANTÍAS OTORGADAS	0
2.01.04.02	OBLIGACIONES LEGALES POR LITIGIOS	0
2.01.04.03	PROVISIÓN PARA BENEFICIOS A EMPLEADOS	0
2.01.05	INGRESOS DIFERIDOS	0
2.01.05.01	ANTICIPOS DE CLIENTES	0
2.01.05.02	SUBVENCIONES	0
2.01.05.03	DERECHOS DE FIDELIZACIÓN DE CLIENTES	0
2.01.05.04	ALQUILERES COBRADOS POR ADELANTADO	0
2.02	PASIVO NO CORRIENTE	0
2.02.01	ACREEDORES COMERCIALES A LARGO PLAZO	0
2.02.01.01	PROVEEDORES LOCALES	0
2.02.01.02	PROVEEDORES DEL EXTERIOR	0
2.02.01.03	INTERESES A PAGAR A PROVEEDORES	0
2.02.01.04	OTROS ACREEDORES	0
2.02.02	DEUDAS FINANCIERAS A LARGO PLAZO	0
2.02.02.01	PRÉSTAMOS DE BANCOS Y OTRAS ENTIDADES FINANCIERAS	0
2.02.02.02	PRÉSTAMOS DEL DUEÑO, SOCIOS O ENTIDADES VINCULADAS	0
2.02.02.03	ARRENDAMIENTOS FINANCIEROS	0
2.02.02.04	OTROS PRÉSTAMOS	0
2.02.02.05	INTERESES A PAGAR	0
2.02.03	OTRAS CUENTAS POR PAGAR	0
2.02.03.01	PASIVOS POR IMPUESTOS DIFERIDOS	0
2.02.03.02	PASIVOS FIDUCIARIOS	0
2.02.04	PROVISIONES PARA OBLIGACIONES A LARGO PLAZO	0
2.02.04.01	OBLIGACIONES POR GARANTÍAS OTORGADAS	0
2.02.04.02	OBLIGACIONES LEGALES POR LITIGIOS PENDIENTES	0
2.02.04.03	PROVISIONES PARA BENEFICIOS A EMPLEADOS	0
2.02.05	INGRESOS DIFERIDOS A LARGO PLAZO	0
2.02.05.01	ANTICIPOS DE CLIENTES	0
2.02.05.02	SUBVENCIONES	0
2.02.05.03	DERECHO DE FIDELIZACIÓN DE CLIENTES	0

CERTIFICADO Que es copia
Fiel del original. Conste -

8.072.739
1.348.360
1.348.360
6.664.379

ENTIDAD FISCAL
Escriba el nombre de la entidad
TEL: 021 500 0000
Avda. Carreres 11 - Ciudad del Este, Paraguay

[Handwritten signature]

2.02.05.04	ALQUILERES COBRADOS POR ADELANTADO	0
3	PATRIMONIO NETO	383.714.705
3.01	CAPITAL	358.065.189
3.01.01	CAPITAL INTEGRADO	358.065.189
3.01.01.01	CAPITAL SUSCRITO	358.065.189
3.01.01.02	(-) CAPITAL A INTEGRAR	0
3.02	RESERVAS	13.514.273
3.02.01	RESERVA LEGAL	0
3.02.02	RESERVA DE REVALÚO	13.514.273
3.02.02.01	RESERVA DE REVALÚO FISCAL	13.514.273
3.02.02.02	RESERVA DE REVALÚO TÉCNICO	0
3.02.03	OTRAS RESERVAS	0
3.03	RESULTADOS	12.135.243
3.03.01	RESULTADOS ACUMULADOS	0
3.03.02	RESULTADO DEL EJERCICIO	12.135.243

7. ESTADOS DE RESULTADOS

CÓDIGO	DESCRIPCIÓN	MONTO
4	INGRESOS OPERATIVOS	1.812.839.022
4.01	VENTAS DE MERCADERÍAS	1.812.839.022
4.01.01	VENTAS DE MERCADERÍAS GRAVADAS POR EL IVA	1.812.839.022
4.01.02	VENTAS DE MERCADERÍAS EXENTAS DEL IVA	0
4.02	VENTAS DE PRODUCTOS AGRÍCOLAS	0
4.02.01	VENTAS DE SOJA Y SUS DERIVADOS	0
4.02.02	VENTAS DE MAÍZ	0
4.02.03	VENTAS DE TRIGO	0
4.02.04	OTROS PRODUCTOS AGRÍCOLAS	0
4.03	VENTAS DE GANADO	0
4.04	VENTAS DE PRODUCTOS FRUTÍCOLAS Y HORTÍCOLAS	0
4.05	VENTAS DE PRODUCTOS DE LA EXPLOTACIÓN FORESTAL	0
4.06	EXPORTACIONES DE PRODUCTOS AGRÍCOLAS EXPORTADOS	0
4.06.01	EXPORTACIONES DE SOJA Y SUS DERIVADOS	0
4.06.01.01	EXPORTACIONES A EMPRESAS VINCULADAS	0
4.06.01.02	EXPORTACIONES A TERCEROS NO VINCULADOS	0
4.06.02	EXPORTACIONES DE OTROS PRODUCTOS AGRÍCOLAS	0
4.07	EXPORTACIONES DE BIENES INDUSTRIALIZADOS	0
4.07.01	EXPORTACIONES DE PRODUCTOS FARMACÉUTICOS	0
4.07.02	EXPORTACIONES DE MAQUINARIAS Y EQUIPOS	0
4.07.03	EXPORTACIONES DE OTROS PRODUCTOS INDUSTRIALIZADOS	0
4.08	EXPORTACIONES DE OTROS PRODUCTOS	0
4.09	VENTAS DE SERVICIOS GRAVADOS	0
4.10	VENTAS DE BIENES - REGÍMENES ESPECIALES	0
4.10.01	VENTAS DE MERCADERÍAS - REGIMEN DE TURISMO	0
4.10.01.01	VENTAS A EXTRANJEROS	0
4.10.01.02	VENTAS A DISTRIBUIDORES LOCALES	0
4.10.01.03	VENTAS A CLIENTES LOCALES	0
4.10.02	VENTAS DE MERCADERÍAS - ZONA FRANCA	0
4.10.03	VENTAS POR RÉGIMEN DE MAQUILA	0
4.10.04	VENTAS BAJO OTROS REGÍMENES ESPECIALES	0
4.11	OTRAS VENTAS EXENTAS DEL IVA	0
4.98	(-) DESCUENTOS CONCEDIDOS	0
4.99	(-) DEVOLUCIONES	0
5	COSTOS OPERATIVOS	1.498.145.475
5.01	COSTO DE MERCADERÍAS	1.498.145.475
5.01.01	COSTO DE MERCADERÍAS GRAVADAS POR EL IVA	1.498.145.475
5.01.02	COSTO DE MERCADERÍAS EXENTAS DEL IVA	0
5.02	COSTO DE PRODUCTOS AGRÍCOLAS	0
5.02.01	COSTO DE VENTAS DE SOJA Y SUS DERIVADOS	0
5.02.02	COSTO DE VENTAS DE MAÍZ	0
5.02.03	COSTO DE VENTAS DE TRIGO	0

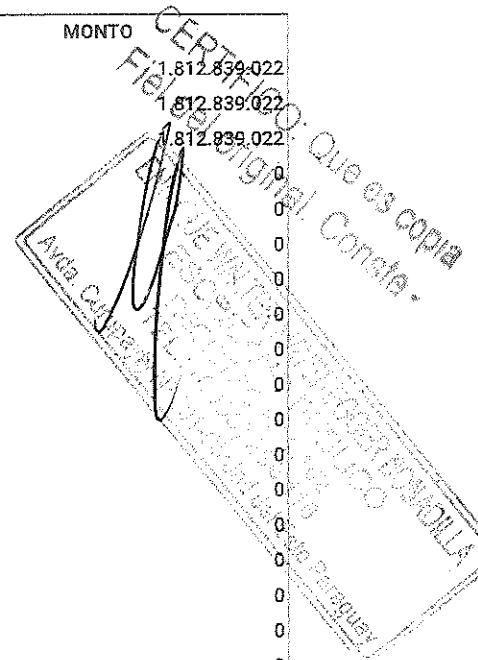

Handwritten signature

5.02.04	COSTO DE VENTAS DE OTROS PRODUCTOS AGRÍCOLAS	0
5.03	COSTO DE VENTAS DE GANADO	0
5.04	COSTO DE VENTAS DE PRODUCTOS FRUTÍCOLAS Y HORTÍCOLAS	0
5.05	COSTO DE VENTAS DE PRODUCTOS DE LA EXPLOTACIÓN FORESTAL	0
5.06	COSTO DE PRODUCTOS AGRÍCOLAS EXPORTADOS	0
5.06.01	COSTO DE SOJA Y SUS DERIVADOS EXPORTADOS	0
5.06.01.01	COSTO DE EXPORTACIONES A EMPRESAS VINCULADAS	0
5.06.01.02	COSTO DE EXPORTACIONES A TERCEROS NO VINCULADOS	0
5.06.02	COSTO DE OTROS PRODUCTOS AGRÍCOLAS EXPORTADOS	0
5.07	COSTO DE BIENES INDUSTRIALIZADOS EXPORTADOS	0
5.07.01	COSTO DE PRODUCTOS FARMACEÚTICOS EXPORTADOS	0
5.07.02	COSTO DE MAQUINARIAS Y EQUIPOS EXPORTADOS	0
5.07.03	COSTO DE OTROS PRODUCTOS INDUSTRIALIZADOS EXPORTADOS	0
5.08	COSTO DE OTROS PRODUCTOS EXPORTADOS	0
5.09	COSTO DE SERVICIOS GRAVADOS	0
5.10	COSTO DE VENTAS DE BIENES - RÉGIMENES ESPECIALES	0
5.10.01	COSTO DE VENTAS DE MERCADERÍAS - RÉGIMEN DE TURISMO	0
5.10.01.01	COSTO DE VENTAS A EXTRANJEROS	0
5.10.01.02	COSTO DE VENTAS A DISTRIBUIDORES LOCALES	0
5.10.01.03	COSTO DE VENTAS A CLIENTES LOCALES	0
5.10.02	COSTO DE VENTAS DE MERCADERÍAS - ZONA FRANCA	0
5.10.03	COSTO DE VENTAS POR RÉGIMEN DE MAQUILA	0
5.10.04	COSTO DE VENTAS BAJO OTROS RÉGIMENES ESPECIALES	0
5.11	COSTO DE VENTAS EXENTAS DEL IVA	0
6	GANANCIAS (O PÉRDIDAS) BRUTAS EN VENTAS	314.693.547
7	INGRESOS POR ACTIVOS BIOLÓGICOS	0
7.01	INGRESOS POR PRODUCCIÓN Y/O TENENCIA DE ACTIVOS BIOLÓGICOS	0
7.01.01	INGRESOS POR PRODUCCIÓN Y/O TENENCIA DE BIENES DEL SECTOR AGRÍCOLA	0
7.01.02	INGRESOS POR PRODUCCIÓN Y/O TENENCIA DE GANADO	0
7.01.03	INGRESOS POR PRODUCCIÓN Y/O TENENCIA DE BIENES DE LA ACTIVIDAD FORESTAL	0
7.02	(+) COSTO DE PRODUCCIÓN Y/O TENENCIA DE ACTIVOS BIOLÓGICOS	0
7.02.01	(+) COSTO DE PRODUCCIÓN Y/O TENENCIA DE BIENES DEL SECTOR AGRÍCOLA	0
7.02.02	(+) COSTO DE PRODUCCIÓN Y/O TENENCIA DE GANADO	0
7.02.03	(+) COSTO DE PRODUCCIÓN Y/O TENENCIA DE BIENES DE LA ACTIVIDAD FORESTAL	0
7.02.04	(+) MERMAS Y MORTANDAD	0
8	OTROS INGRESOS	0
8.01	INTERESES GANADOS	0
8.02	COMISIONES COBRADAS	0
8.03	DESCUENTOS OBTENIDOS	0
8.04	SUBVENCIONES	0
8.05	RESULTADO POR DIFERENCIA DE CAMBIO	0
9	GANANCIAS (O PÉRDIDAS) BRUTAS TOTALES	314.693.547
10	GASTOS DE VENTAS O COMERCIALIZACIÓN	143.342.620
10.01	SUELDOS Y OTRAS REMUNERACIONES AL PERSONAL	0
10.01.01	SUELDOS Y JORNALES	0
10.01.02	APORTE PATRONAL	0
10.01.03	OTROS BENEFICIOS AL PERSONAL	0
10.02	COMISIONES PAGADAS SOBRE VENTAS	0
10.03	VIÁTICOS A VENEDORES	0
10.04	PUBLICIDAD Y PROPAGANDA	10.909.091
10.05	FLETES PAGADOS	0
10.99	OTROS GASTOS DE VENTAS	132.433.529
11	GASTOS DE ADMINISTRACIÓN	84.212.884
11.01	SUELDOS Y OTRAS REMUNERACIONES AL PERSONAL	30.779.282
11.01.01	SUELDOS Y JORNALES	26.516.940
11.01.02	APORTE PATRONAL	4.262.342
11.01.03	OTROS BENEFICIOS AL PERSONAL	0
11.02	REMUNERACIÓN PERSONAL SUPERIOR	0

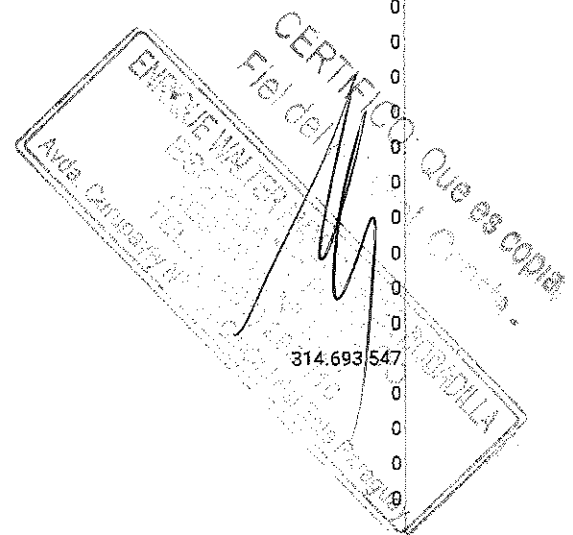

Handwritten signature

11.03	GASTOS DE REPRESENTACIÓN	0
11.04	HONORARIOS PROFESIONALES	3.500.002
11.05	ALQUILERES	952.381
11.06	AGUA, LUZ, TELÉFONO E INTERNET	3.319.485
11.07	MOVILIDAD	35.222
11.08	COMBUSTIBLES Y LUBRICANTES	29.818.522
11.09	REPARACIONES Y MANTENIMIENTOS	0
11.10	SEGUROS PAGADOS	10.159.095
11.11	ÚTILES DE OFICINA	5.648.895
11.12	GASTOS PAGADOS EN EL EXTERIOR	0
11.13	JUICIOS Y GASTOS JUDICIALES	0
11.14	GASTOS DE COBRANZAS	0
11.15	DONACIONES Y CONTRIBUCIONES	0
11.16	COMISIONES Y GASTOS BANCARIOS OPERACIONALES	0
11.17	IMPUESTOS, PATENTES, TASAS Y OTRAS CONTRIBUCIONES	0
11.18	MULTAS Y SANCIONES	0
12	GANANCIAS (O PÉRDIDAS) ANTES DE GASTOS FINANCIEROS	87.136.043
13	GASTOS BANCARIOS Y FINANCIEROS	0
13.01	INTERESES PAGADOS A ENTIDADES BANCARIAS Y FINANCIERAS	0
13.02	OTROS INTERESES PAGADOS	0
13.03	COMISIONES Y GASTOS BANCARIOS SOBRE OPERACIONES CREDITICIAS	0
13.04	RESULTADO POR DIFERENCIA DE CAMBIO	0
14	PREVISIONES	0
14.01	DESAFECTACIÓN DE PREVISIONES	0
14.02	(-) CONSTITUCIÓN DE PREVISIONES	0
15	DEPRECIACIONES Y AMORTIZACIONES DE ACTIVOS	73.654.440
15.01	DEPRECIACIONES DEL EJERCICIO	0
15.02	AMORTIZACIONES DEL EJERCICIO	73.654.440
16	GANANCIAS (O PÉRDIDAS) OPERATIVAS	13.483.603
17	OTROS RESULTADOS NO OPERATIVOS	0
17.01	UTILIDAD/PÉRDIDA EN VENTA DE ACTIVOS FIJOS	0
17.02	UTILIDAD/PÉRDIDA EN VENTA DE INVERSIONES	0
17.03	CUENTAS INCOBRABLES RECUPERADAS	0
18	GANANCIAS (O PÉRDIDAS) ANTES DEL IMPUESTO A LA RENTA	13.483.603
19	IMPUESTO A LA RENTA	1.348.360
20	GANANCIAS/PÉRDIDAS NETAS DEL EJERCICIO	12.135.243

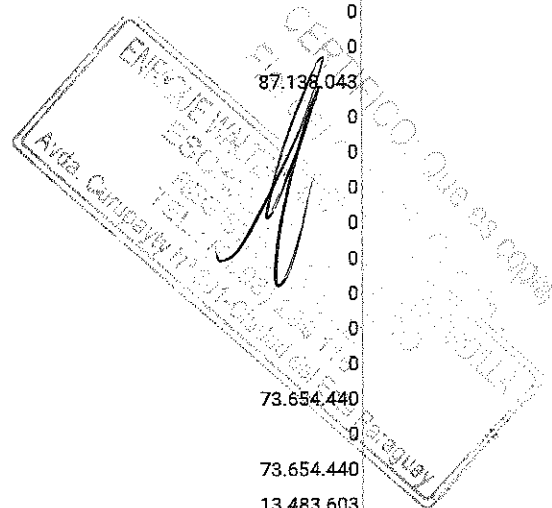

8. FLUJO DE EFECTIVO

CÓDIGO	DESCRIPCIÓN	MONTO
1	FLUJO DE EFECTIVO POR ACTIVIDADES OPERATIVAS	49.079.572
1.01	VENTAS NETAS (COBRO NETO)	1.812.839.022
1.02	PAGO A PROVEEDORES LOCALES (PAGO NETO)	-1.498.145.475
1.03	PAGO A PROVEEDORES DEL EXTERIOR (PAGO NETO)	0
1.04	EFFECTIVO PAGADO A EMPLEADOS	-30.779.282
1.05	EFFECTIVO GENERADO (USADO) POR OTRAS ACTIVIDADES OPERATIVAS	-234.834.693
1.06	PAGO DE IMPUESTOS	0
2	FLUJO DE EFECTIVO POR ACTIVIDADES DE INVERSIÓN	0
2.01	AUMENTO/DISMINUCIÓN NETO/A DE INVERSIONES TEMPORARIAS	0
2.02	AUMENTO/DISMINUCIÓN NETO/A DE INVERSIONES A LARGO PLAZO	0
2.03	AUMENTO/DISMINUCIÓN NETO/A DE PROPIEDAD, PLANTA Y EQUIPO	0
3	FLUJO DE EFECTIVO POR ACTIVIDADES DE FINANCIAMIENTO	0
3.01	APORTE DE CAPITAL	0
3.02	AUMENTO/DISMINUCIÓN NETO/A DE PRÉSTAMOS	0
3.03	DIVIDENDOS PAGADOS	0
3.04	AUMENTO/DISMINUCIÓN NETO/A DE INTERESES	0
4	EFFECTO DE LAS GANANCIAS O PÉRDIDAS POR DIFERENCIAS DE TIPO DE CAMBIO	0
4.01	AUMENTO/DISMINUCIÓN NETO/A DE EFECTIVOS Y SUS EQUIVALENTES	49.079.572
4.02	EFFECTIVO Y SUS EQUIVALENTES AL COMIENZO DEL PERIODO	17.798.240
5	EFFECTIVO Y SUS EQUIVALENTES AL CIERRE DEL PERIODO	66.877.812

Handwritten signature

9. PATRIMONIO NETO

CUENTAS	CAPITAL		RESERVAS		RESULTADOS		PATRIMONIO NETO
	INTEGRADO	LEGAL	DE REVALÚO	OTRAS RESERVAS	ACUMULADOS	DEL EJERCICIO	
SALDO AL INICIO DEL EJERCICIO	352.674.668	0	6.281.473	0	0	5.390.521	364.346.662
MOVIMIENTOS DEL EJERCICIO	0	0	0	0	0	-5.390.521	-5.390.521
INTEGRACIÓN DE CAPITAL	0	0	0	0	0	0	0
TRANSFERENCIA A DIVIDENDOS A PAGAR	0	0	0	0	0	0	0
TRANSFERENCIA A RESULTADOS ACUMULADOS	0	0	0	0	0	0	0
AJUSTES/ DESAFECTAC. DE RESULT. ACUMULADOS	0	0	0	0	0	0	0
RESERVA LEGAL	0	0	0	0	0	0	0
RESERVA DE REVALÚO	0	0	7.232.800	0	0	0	7.232.800
OTRAS RESERVAS	0	0	0	0	0	0	0
RESULTADO DEL EJERCICIO	5.390.521	0	0	0	0	12.135.243	17.525.764
Saldo	358.065.189	0	13.514.273	0	0	12.135.243	

Handwritten signature

CERTIFICADO
 Fiel del original. Conste
 ESTADÍSTICA
 Yda. Curupayaty
 TEL. 70001250
 ESTADÍSTICA
 Yda. Curupayaty
 TEL. 70001250

NOTAS A LOS ESTADOS FINANCIEROS

AÑO 2019

NOTA 1 – EL ENTE

La empresa UNIPERSONAL DE HUGO MARCIANO ORTIZ YBARRA

NOTA 2 – RESUMEN DE LAS PRINCIPALES POLÍTICAS CONTABLES

A continuación, se resumen las políticas de contabilidad más significativas aplicadas por la sociedad:

a. Ajuste por inflación de la moneda de cuenta

Los estados contables se han preparado sobre la base de costos históricos, excepto para los Activos Fijos, y no reconocen en forma integral los efectos de la inflación en la situación patrimonial y financiera de la Sociedad al término del año fiscal, en atención a que la corrección monetaria no constituye una práctica contable aceptada en la República del Paraguay.

b. Moneda extranjera

No posee activos en moneda extranjera, los pasivos son valorados al tipo de cambio vendedor.

c. Moneda de Cuenta

Los Estados Contables están expresados en (Gs.) Guaraníes, unidad monetaria de la República del Paraguay.

d. Activo Fijo

Los Activos Fijos incorporados hasta el cierre del año se exponen a su costo reexpresado menos la correspondiente depreciación acumulada. El incremento por reevaluación de los Activos Fijos se acredita en la cuenta Reserva de Revalúo del Patrimonio Neto, cuyo saldo puede ser utilizado únicamente para aumentar el capital. Las actualizaciones de los valores de origen como de la depreciación acumulada son efectuadas al cierre del ejercicio, a tasas establecidas en la Ley 125/91 y la reglamentación complementaria emitida al efecto por la Subsecretaría de Estado de Tributación del Ministerio de Hacienda.

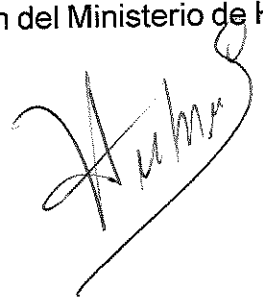

e. Reconocimiento de Ingresos y Gastos

La Sociedad registra los ingresos y gastos de acuerdo con el principio contable de lo Devengado, que determina que las pérdidas deben ser registradas cuando se conocen y las ganancias cuando se realizan, independientemente de la oportunidad en que se paguen o se perciba efectivo por ello, reconociendo los residuos activos y pasivos que las generan en el Balance General.

La Sociedad no ha utilizado otros criterios a este principio contable, salvo lo que la Ley N° 2421/04 establece en cuanto a los procesos, que serán considerados ingresos recién cuando se enajenan y los costos directos asociados serán devengados en esa enajenación.

NOTA 3 – DISPONIBILIDADES

Al cierre del 31/12/2019 las cuentas componentes del rubro Disponibilidades se presentan de acuerdo al siguiente cuadro:

Disponibilidades	Saldos	Totales
Caja	66.877.812	
Total Disponibles		66.877.812

NOTA 4 – CRÉDITOS

Al cierre del 31/12/2019 las cuentas componentes del rubro Créditos se presentan de acuerdo al siguiente cuadro:

Créditos	Saldo	Totales
IVA 10%	10.400.414	
ANTIC. DE IMPUESTO A LA RE	1.062.561	
RETENCION I.V.A	1.243.757	
Total Créditos		12.706.732

NOTA 5 – INVENTARIO

Al cierre del 31/12/2019 las cuentas componentes del rubro Inventarios se presentan de acuerdo al siguiente cuadro:

Inventario	Saldos
MERCADERIAS GRAVADAS	44.126.965
MATERIALES	196.787.840
Total Inventario	240.914.805

Nota 6 – OTROS ACTIVOS

Al cierre del 31/12/2019 la cuenta componentes del rubro Otros Activos se presenta de acuerdo al siguiente cuadro:

Otros Activos	Saldos
	0
Total Otros Activos	

NOTA 7 – PROPIEDAD PLANTA Y EQUIPO

Los bienes de uso de la empresa se encuentran libres de gravámenes y sin restricciones de dominio.

PROPIEDAD PLANTA Y EQUIPO	Saldo	Totales
MUEBLES Y UTILES	13.139.709	
MAQUINARIAS	53.771.902	
RODADOS	158.137.660	
EQUIPOS	34.333.909	
INSTALACIONES	40.497.827	
TOTAL	0	
Depreciación Acumulada		-128.653.412
Total Bienes de Uso		171.227.595

RESPONDE

[Handwritten signature]

NOTA 8 – CUENTAS A PAGAR

8.1 Proveedores

Al cierre del 31/12/2019 las cuentas componentes de Proveedores Locales se presentan de acuerdo al siguiente cuadro:

Proveedores Locales	Saldo
PROVEEDORES LOCALES	99.999.500
Total Proveedores	99.9999.500

NOTA 09 – PRÉSTAMOS FINANCIEROS

Al cierre del 31/12/2019 las cuentas componentes del rubro Préstamos Financieros se presentan de acuerdo al siguiente cuadro:

Préstamos Financieros	Saldo	Totales
Total Préstamos Financieros		0

NOTA 10 – PROVISIONES

Al cierre del 31/12/2019 las cuentas componentes del rubro Provisiones se presentan de acuerdo al siguiente cuadro:

Provisiones	Saldos
APORTES Y RETENCIONES A PAGAR	6.664.379
IMPUESTO A LA RENTA A PAGAR	1.348.360
Total Provisiones	8.012.739

[Handwritten signature]

[Faint stamp]

NOTA 14 – GASTOS

En el siguiente cuadro se detalla la composición de dichos gastos al 31/12/2019:

Gastos Operacionales	Saldo
GASTOS GENERALES	148.241.519
HONORARIOS PROFESIONALES	3.500.002
ALQUILER	952.381
DEPRECIACION DEL EJERCICIO	73.654.440
TASAS, PATENTES E IMPUESTOS	815.289
PUBLICIDAD Y PROPAGANDA	10.9090.91
APORTE PATRONAL	4.262.342
AGUA, LUZ Y TELEFONO	3.319.485
IMPUESTO A LA RENTA	1.348.360
SUELDOS Y JORNALES	26.516.940
COMBUSTIBLE	29.818.522
IMPRESOS	272.727
RESULTADO DEL EJERCICIO	1.304.483
Total Gastos Operacionales	

NOTA 15 – HECHOS POSTERIORES

No existen hechos ocurridos con posterioridad a la fecha del balance que hayan podido afectar la marcha normal de la empresa.

Zulma C. González
Contadora

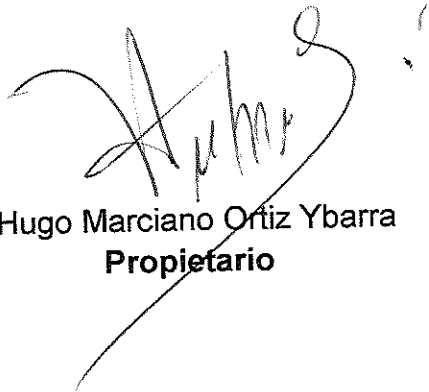
Hugo Marciano Ortiz Ybarra
Propietario

LA CAJERIA DE